

EST.  
1877

# JET

取扱説明書

*Silver Cross*<sup>®</sup>

## 安全上のご注意

- ご使用前にこの「安全上のご注意」をよくお読みいただき、正しくご使用ください。
- 当取扱説明書をご覧になった後は、すぐに取り出せる場所に大切に保管してください。

この取扱説明書では、製品を安全にお使いいただくための注意事項を危険の大きさの程度に応じて、次のように分類して表示しています。内容をよく理解してから本文をお読みください。

### 危険

注意事項を守らないと、「死亡や重傷を負う差し迫った危険」があります。

### 警告

注意事項を守らないと、「死亡や重傷を負うおそれ」があります。

### 注意

注意事項を守らないと、「軽傷またはベビーカー以外の物に損害が発生するおそれ」があります。

本製品は、お子様の安全と快適さを保証するために、細心の注意を払って設計・試験をされています。安全規格ASTM F833-19 に従って公認試験機関で試験され、安全要件を満たしています。本製品をお使いいただくうえで、特にご注意ください点をまとめています。お子様と保護者様、周囲の人々に重大な損害を与えるおそれがありますので、本製品を使用する際は、必ず厳守していただきますようお願いいたします。

## < 本体一部表記に関するご注意 >



この商品はイギリス仕様となっており、安全規格が異なるため外箱やシート背もたれ裏側に「Max15kg」という表記がある場合がございますが当商品は「シート耐荷重25kg」として間違いなく規格に適合しております。(安全規格ASTM F833-19) 表記に関係なく、安心してお使いいただけます。

気温の高い時や晴天時はレインカバーを使用しないでください。

お子様が熱中症になります。

**ベビーカーの操作や取扱は、大人の方が行ってください。**

子どもなどが行うと事故のおそれがあり大変危険です。

**ベビーカー使用中は常にお子様の様子に注意し、お子様から目を離さないでください。**

長時間の乗車により、体調が悪くなるおそれがあります。

**お子様をベビーカーに長時間乗せないでください。**

当ベビーカーはお子様を長時間乗せることを想定した設計ではございません。適度に休憩をしてください。

**本製品の定める耐荷重（合計30kg）を厳守してください。（シート25kg、その他5kgまで）**

耐荷重を超えると本製品が破損したり、転倒のおそれがありますので絶対におやめください。

**ベビーカーでお子様を遊ばせないでください。**

思わぬ事故が発生するおそれがあります。

**ベビーカーに異常を感じた場合（部品が壊れている・破れている・欠けているなどの場合も）直ちに使用を中止してください。**

使い続けると思わぬ事故が発生するおそれがあります。

**ベビーカーを分解しないでください。**

思わぬ事故が発生するおそれがございます。また保証の対象外となります。

**ベビーカーの開閉操作や調整は、お子様の近くでは行わないでください。**

お子様が可動部品に手をつっこんだり、ベビーカーが倒れることによりケガや事故のおそれがあります。

**ご使用前に全ての安全装置が正しく機能することを確認してください。**

必ず後輪ロックON/OFFボタン・ハーネスのバックル・サイドフレーム・ハンドルのチェックをしてください。

**部品・同梱品・オプションの脱着は周りに人がいない平らな場所で行ってください。**

ベビーカーが転倒してお子様や周りの人がケガをするおそれがあります。

**お子様を乗せた状態で部品・同梱品など脱着をしないでください（レインカバー・収納カバーを除く）**

ベビーカーが転倒してお子様ケガをするおそれがあります。

**外箱・梱包材・部品・乾燥材などはお子様の手の届くところに置かないでください。**

ビニール袋での窒息・部品の誤飲など思わぬ事故につながるおそれがあります。

**お子様を乗せたままベビーカーからは絶対に離れないでください**

本製品が転倒したり自走したりなど、お子様や周囲の人や物に思わぬ被害を与えるおそれがあります。

**お子様がお座りできるようになるまではリクライニングを立てた状態で乗車させないでください。**

ずり落ちてハーネスで窒息する事故を防ぐため、6か月ごろまでは覆かせるような形でご使用ください。

**お子様の乗降はフットブレーキをかけてから平らな場所で行ってください。**

乗降時にベビーカーが動き出すなどし、お子様や周りの人がケガをするおそれがあります。

**お子様だけでベビーカーに乗降させないでください。必ず大人が補助してください。**

乗降時にベビーカーが動き出すなどし、お子様や周りの人がケガをするおそれがあります。

**シート以外の場所にお子様を乗せたり、負荷をかけないでください。**

転倒・破損などによりお子様や周りの人がケガをするおそれがあります。

**お子様をシートの上に立たせないでください。**

バランスが崩れてお子様自身やベビーカーが転倒するなど思わぬ事故が発生するおそれがあります。

**本製品は1人乗り専用ベビーカーです。**

2人以上の子どもを座らせると、転倒したり手足が挟まったりなど思わぬケガをするおそれがあります。

**ご使用時は必ずハーネスを正しくとりつけてください。**

お子様の落下やすり抜けによる重傷事故を避けるために必ずお守りください。

また正しい調整を行わないと転落・すり抜け・ベルトとの擦れにより思わぬケガをするおそれがあります。

**次のような操作は、転倒しケガをするおそれがありますので絶対におやめください。**

- ・歩行速度（時速3～4km）以上の走行 ・前輪、後輪のみでの走行
- ・ジョギング、マラソン、インラインスケートをしながらの操作
- ・自転車、バイク、車での牽引 ・急発進、急停止

**悪天候の中でのご使用はおやめください。**

落雷や強風による転倒などでお子様や周りの人がケガをするおそれがあります。

特に強風時のレインカバーの使用は風の影響を受けやすくなり大変危険です。

**走行中のフットブレーキ操作はおやめください。**

急停止することでバランスを崩して転倒し、お子様や周りの人がケガをするおそれがあります。

**お子様を乗せたまま本製品を持ち上げたり運ばないでください。**

バランスを崩して転倒し、お子様や周りの人がケガをするおそれがあります。

**坂道に停車させないでください。**

フットブレーキを使用してもベビーカーが動き出したり、転倒してお子様ケガをするおそれがあります。

**ハンドルやサンキャノピーに荷物などの重いものを吊り下げたり載せたりしないでください。**

バランスが崩れたり、突然おりたたまれるなどの誤操作を行いケガをするおそれがあります。

バスケット以外の場所に物を置かないでください。

**本製品をエスカレーターや階段で昇降させないでください。**

お子様が転落したり、本製品が落下してお子様や周りの人がケガをするおそれがあります。

**悪路や坂道の走行は、両手でハンドルをしっかり持ち、慎重に操作してください。**

バランスを崩して自走・転倒し、お子様や周りの人がケガをししたり思わぬ事故が発生するおそれがあります。

**踏切や段差を渡る際は線路と垂直に渡って下さい。**

車輪が隙間に挟まったり、車輪をとられて転倒し、お子様や周りの人がケガをするおそれがあります。

**レインカバーはたるまないように取付けてください。**

お子様の顔にかかる窒息のおそれがあります。

**キャノピーに強い衝撃や重みを加えないでください。**

破損したりワイヤーが折れて飛び出したりすることでお子様がケガをするおそれがあります。

**ベビーカーを使用しない時はお子様の手の届かない場所に保管してください。**

思わぬ事故が発生するおそれがあります。

**ベビーカーにお子様を乗せたまま電車やバスなどに乗降しないでください。**

バランスを崩して転倒するなど、お子様や周りの人がケガをするおそれがあります。

隙間やドアの挟まり事故を避けるためにも、折りたたんだ状態で乗降してください。

**ベビーカーを修理・改造しないでください。**

思わぬ事故が発生するおそれがあります。

安易なパーツ交換などカスタマーサポートからの指示以外の修理・改造は保証対象外となりますのでご注意ください。

**ご使用前に日常点検を行ってください。**

不具合を感じた場合は直ちにご使用を中止してください。

**オプションは純正品のみを使用してください。**

市販のバギーボード、荷物かけ用フックなどは使用しないでください。

使用したことによりベビーカーを破損した場合、保証対象外となります。

## 注意

**すき間に指を挟まないようご注意ください。**

特に、開閉時は複雑な構造のため指を挟みやすくなっております。

**走行中は折りたたみボタン（ハンドル中央）に手を触れないでください。**

折りたたまれてお子様がケガをするおそれがあります。

**フットブレーキの操作時に足を痛めないようご注意ください。**

安全のため、安易にブレーキのON・OFFができないため、多少力が必要です。ご注意ください。

**ハーネスのボタンは指の腹でしっかり押してください。**

爪を傷めるおそれがあります。安全のため、安易に取り外せない構造になっています。

**ベビーカーを折りたたまずに持ち上げるときは、バンパーバーを持たないでください。**

破損のおそれがあります。持ち上げ方は当取扱説明書（P18-①）をご確認ください。

また持ち運ぶ際は周りに人がいないかご確認ください。思わぬ事故が発生するおそれがあります。

**ベビーカーを高温となる場所に長時間置かないでください。**

直射日光の当たる場所、暖房機器の近く、高温の自動車内などに置くとフレームが熱くなりやけどを負うおそれがあります。また変形、破損などの原因にもなり、思わぬ事故が発生するおそれがあります。

**ベビーカーが濡れてしまった場合は乾いた布などで拭き、よく乾かして保管してください。**

カビが発生する場合があります。健康に害を与えるおそれがあります。

**電車やバスの車内では、折りたたんで床に置くなど配慮してください。**

ベビーカーが倒れて周りの人がケガをするおそれがあります。

**面ファスナーが衣服に貼り付かないよう注意してください。**

衣服が損傷するおそれがあります。

**折り畳みの際には必ずバスケットの中身を空にしてください。**

荷物が入ったままだと、荷物やベビーカー自体が破損する場合があります。

**お手入れは中性洗剤をご使用ください。**

それ以外の洗剤の使用は、部品の劣化や破損の原因となるおそれがあります。

**折りたたんだ状態で、上に乗ったり物を置かないでください。**

変形や破損の原因となり、思わぬ事故が発生するおそれがあります。

**高温多湿な場所を避けて保管してください。**

錆びたり、部品の劣化により思わぬ事故が発生するおそれがあります。

## 【ご注意ください】

### ベビーカー用アクセサリについて

JETはこのようなベビーカー用アクセサリのご使用ならびに、ハンドル付近にバッグをかける事はおすすめしていません。

コンパクトに折りたためる構造上、ハンドルやフレームに負荷をかける事で、下記のような事故の恐れがございます。

お客様の安全にも関わりますので使用をお控えください。

またこのような場合の製品の不具合に関しましては保証いたしかねます。

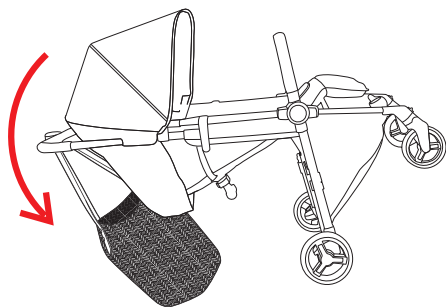

転倒のおそれがあります

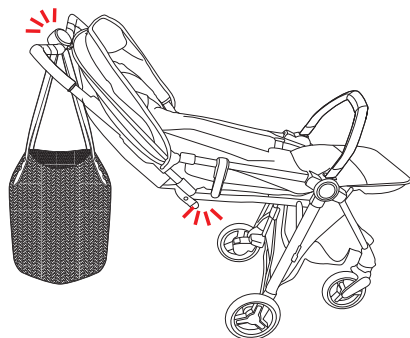

突然ロックが外れ  
折りたたまれる可能性あり

### 足をかけないでください

図の部分にお子様か足をかけないようにご注意ください。過度に力がかかると、突然折りたたまれるおそれがございます。

※シートの耐荷重は25kgですが

足が地面についてしまう身長のお子様には本製品のご使用はおすすめしていません

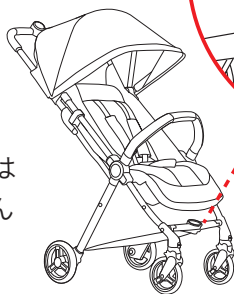
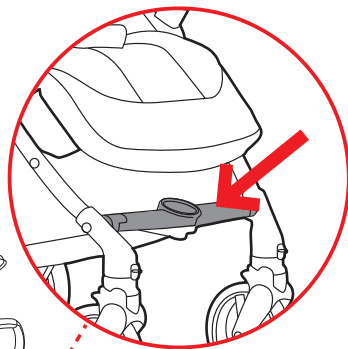

## 【 製品の内容 】

本体

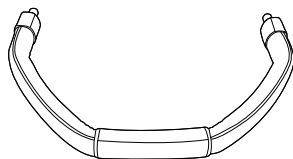
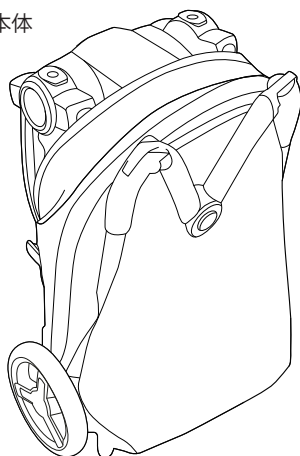

バンパーバー

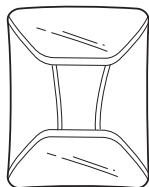

レインカバー

前輪×2

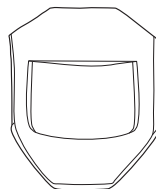
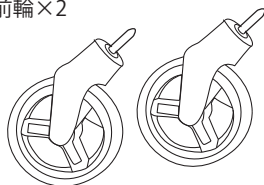

収納カバー

## 【 ベビーカーを開く前に 】

前輪をご自身で取付けていただく必要がございます。

本体を袋から取り出し、図のように置き前輪を入れるソケット(矢印の部分)に前輪を2本差し込みます。

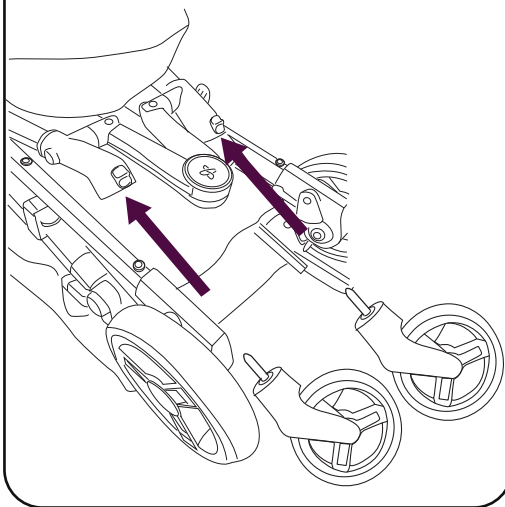

カチッと差し込まれ、引っ張っても取れなければ装着OKです。

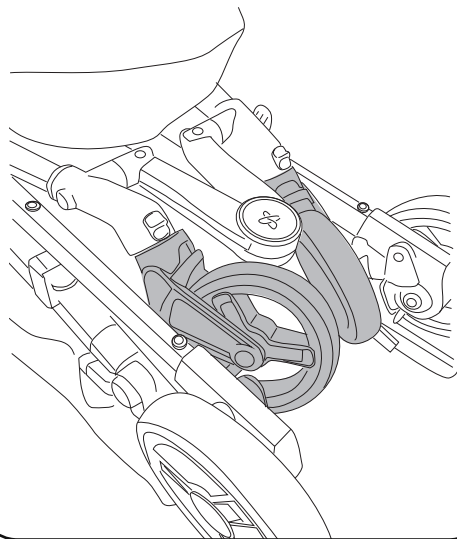

折りたたんだ状態では前輪を差し込むのが難しい場合がございます。

その場合は、次のページにお進みいただき、ベビーカーを開いてから装着してください。

## 【 本体の開き方と閉じ方 】

動画で簡単に確認できます→



### 開き方

バンパーを本体にカチッとなるまで取り付けます。

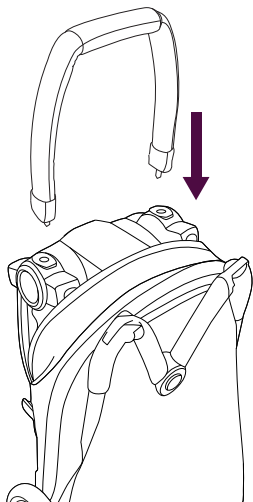

①

ハンドルを図のように上に引き上げて、カチッと真っすぐになったら開き防止のロックを外します。

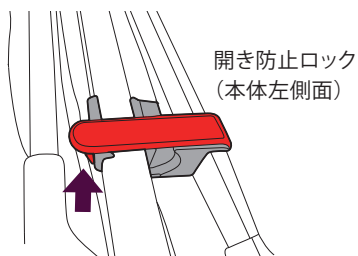
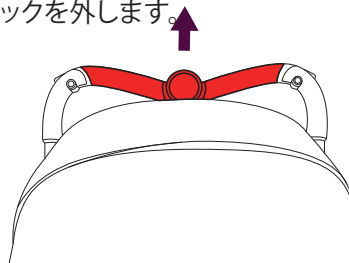

②

ハンドルを持ち、上に引き上げます。

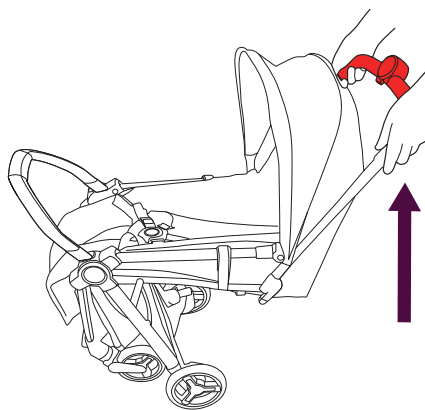

③

ハンドルを勢よく引き上げます。ここでカチッと固定されれば展開完了です。  
※引き上げ方によりここで固定されない場合があります

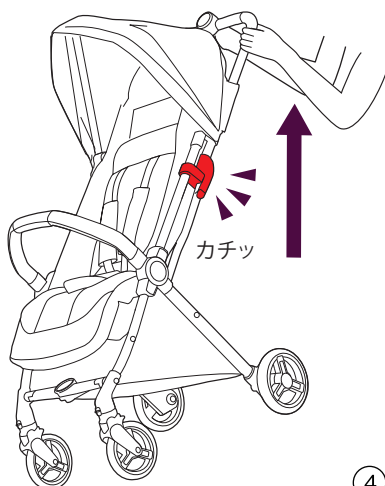

④





うまく固定されない場合は、カチッとなるまでしっかり手で押さえて固定します。

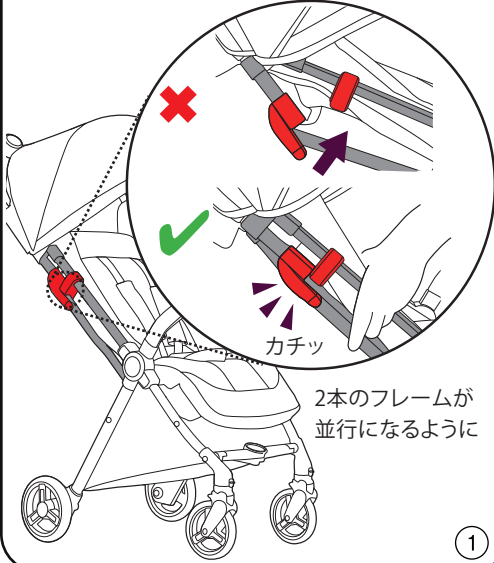

### 閉じ方

折りたたみボタン大と小の両方を両手で同時に押します。

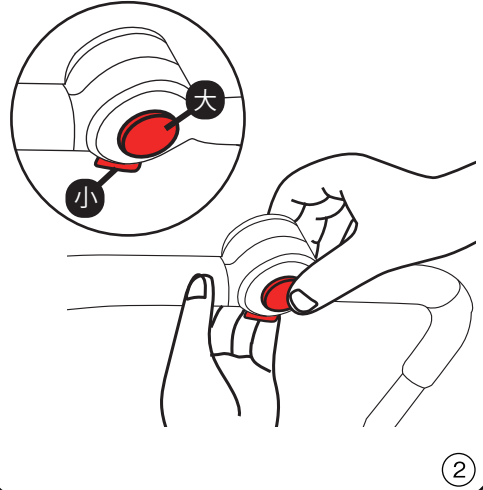

ボタンを押しながらハンドルを図のようにM字に押し込みます。

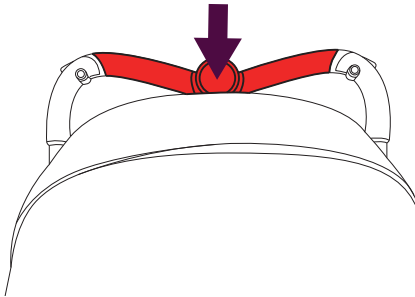

図のように持ちハンドルを内側に寄せながら下に押し下げると折りたたまれます。

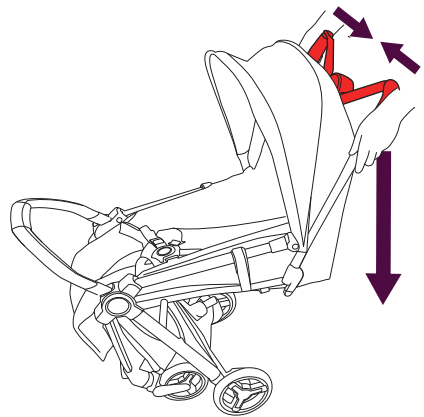



ハンドルとバンパーバーを持ち、  
図のように折りたたみます。

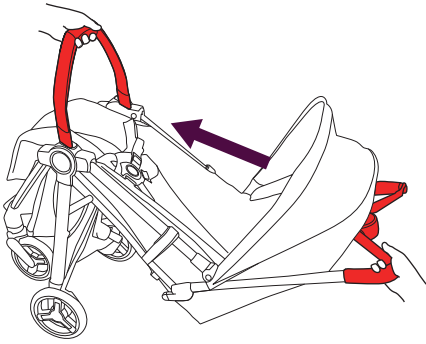

①

図のように、ロックが掛かったのを  
確認したら、折りたたみ完了です。

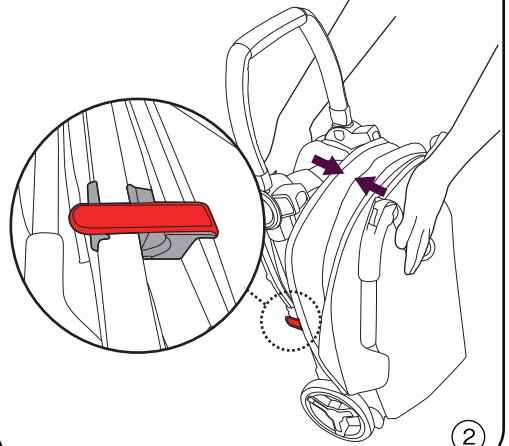

②

## 【収納】

付属の収納カバーを被せます。

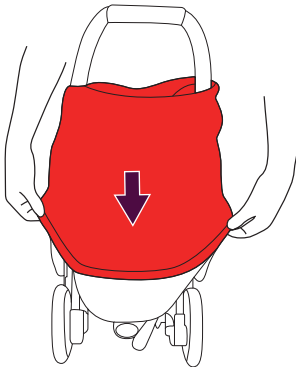

③

上部のマジックテープを留めます。

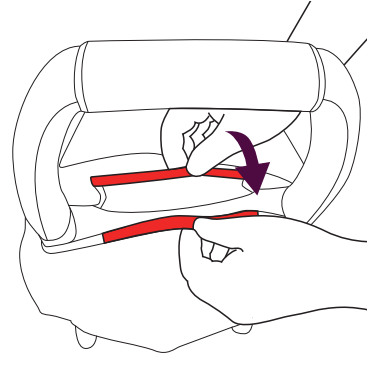

④

折りたたんだ状態でバンパーバーを持ち、  
キャリーバッグのように持ち運べます。  
(折りたたみ前に後輪のロックをOFFにする必要があります)

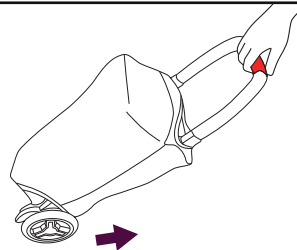

⑤

## 【後輪ロックと前輪の操作】

後輪をロックする。  
(後輪右側の赤いペダルを踏みます)

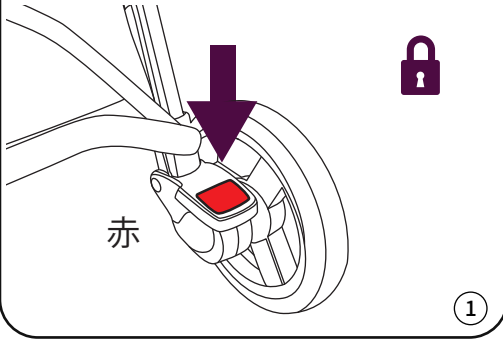

後輪のロックを解除する。  
(後輪左側の緑のペダルを踏みます)

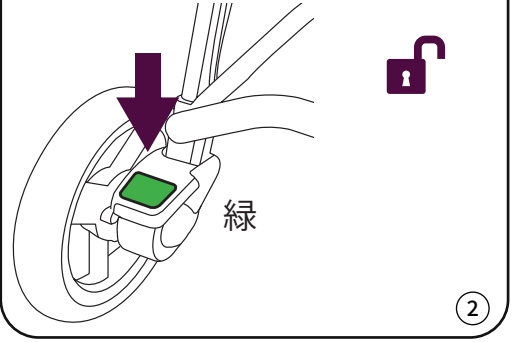

前輪を内側に入れ固定する。

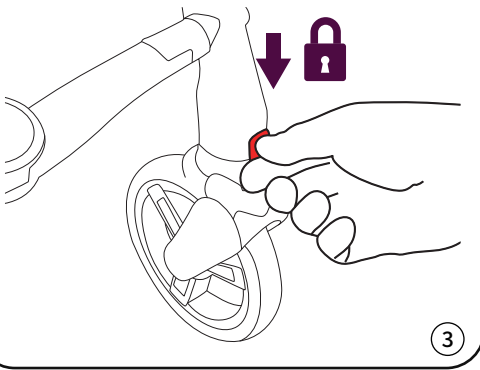

前輪の固定を解除する。(360°回転)

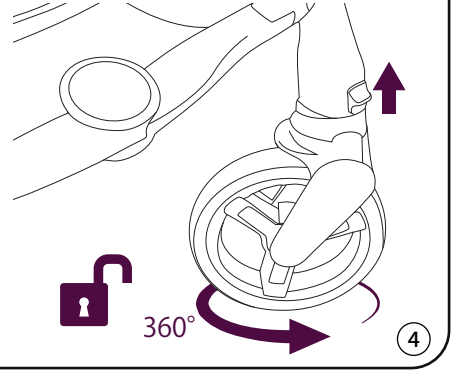

## 【ベビーカーの持ち上げ方】 ※お子様を乗せた状態では絶対に持ち上げないでください

ハンドルとフレームの図の位置を持って持ち上げます。

バンパーを持って  
ベビーカーを持ち上げては  
いけません。

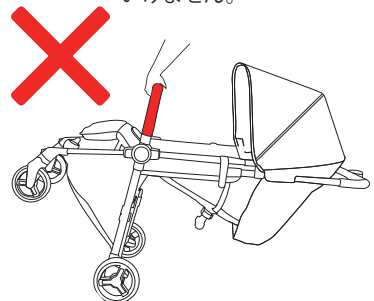
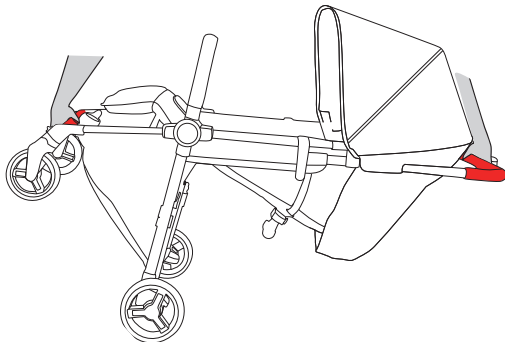

## 【 サンキャンピーとエアフローウィンドウの使用法 】

### キャンピー

サンキャンピーの内側にもう1段。

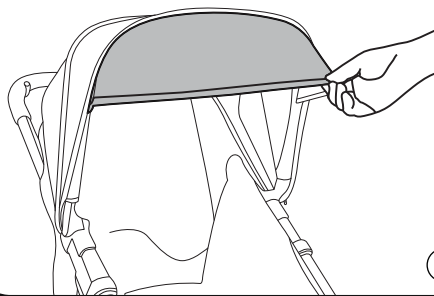

### エアフローウィンドウ

ハンドル下の窓をめくって、キャンピーの上部にマグネットで留められます。

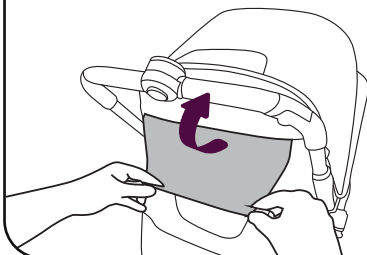

## 【 フロントバーの取り外し方 】

バンパーバーの両端のボタンを押します。

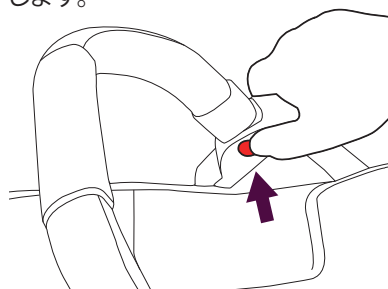

バンパーバーを引き抜いて取り外します。

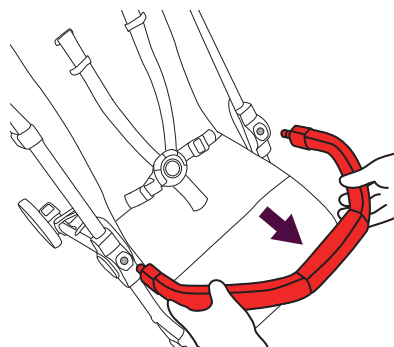

## 【リクライニングの操作】

シートリクライニングは105°～153°まで、無段階で調整できます。

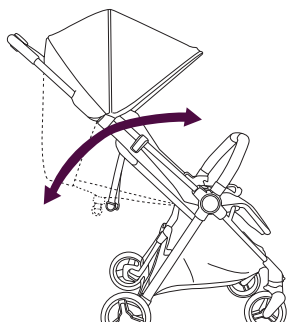

①

図のようにストッパーを上下からつまみ、調整ベルトを引っ張ることで背もたれを起こします

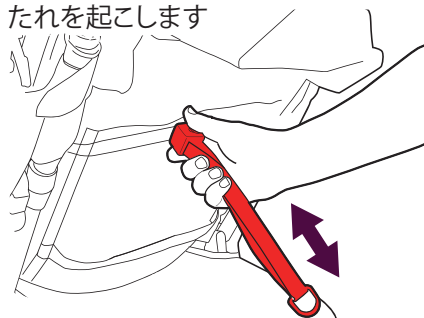

②

### 新生児期の使い方

新生児期(生後6ヶ月頃まで)に使用する際は、シートリクライニングは最大に倒した状態で使用します。シート角度・各ベルト位置を調整のうえお使いください。

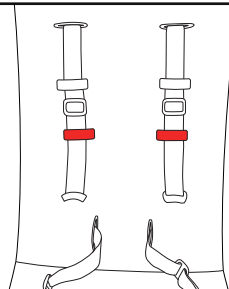
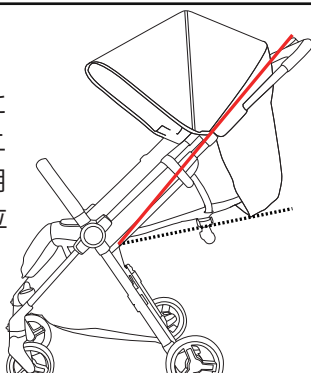

肩ベルトは一番下の位置に調整します。

③

## 【フットレストの調整】

### フットレストの起こし方

図の位置を上を持ち上げます。

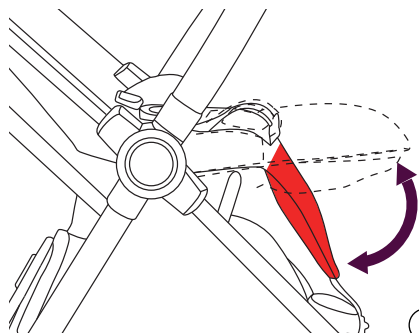

④

### フットレストの倒し方

フットレスト裏側の左右のレバーを押しながらフットレストを倒します。

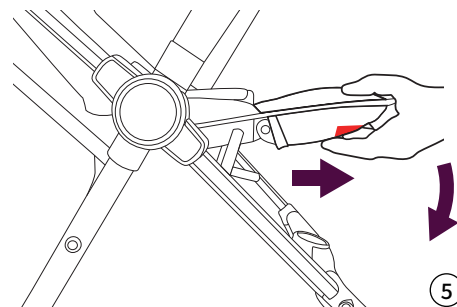

⑤

## 【バックル(マグネット式)の留め方・外し方】

左右の肩ベルト・腰ベルトの先を形に添ってくっつけます。

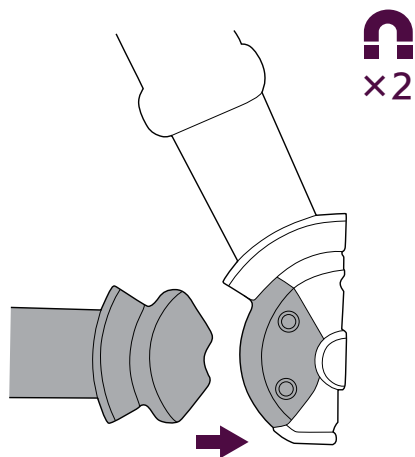

①

左右それぞれのベルトをくっつけます。

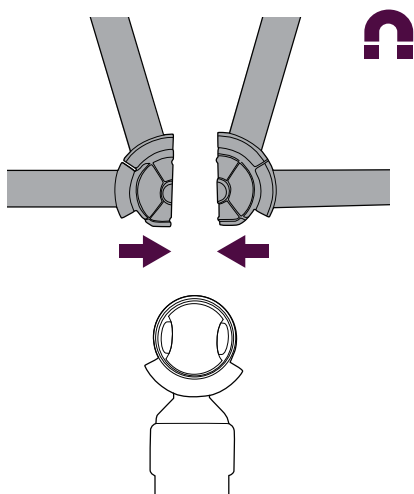

②

4本が連結した状態で、バックルを上重ねるように取り付けます。

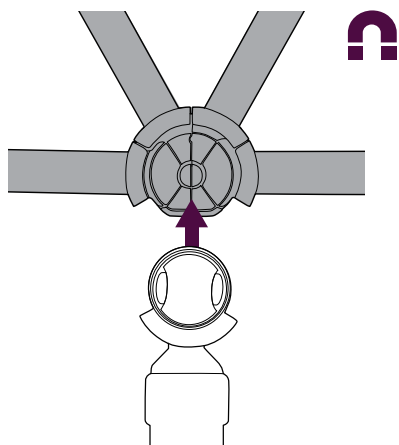

③

バックル中央のボタンをつまむように押すとカンタンに取り外せます。

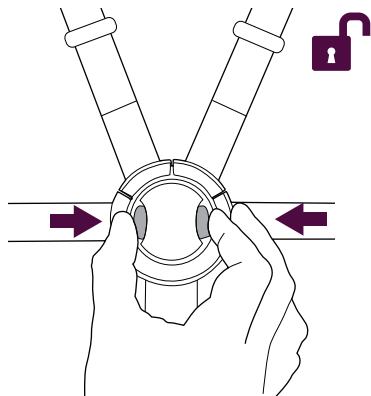

④

## 【ベルトの調整】

### ベルトの調整

肩ベルトは3段階に高さ調節が可能です。お子様の成長に合わせてベルトの調整をしてください。

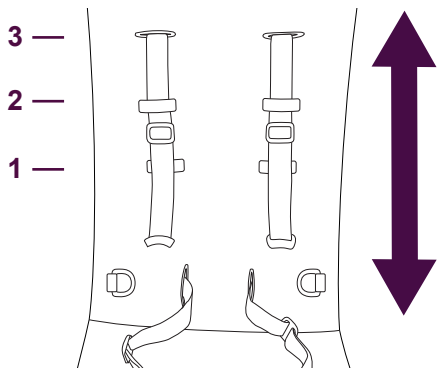

①

お子様の肩の高さに合うように調整してください。

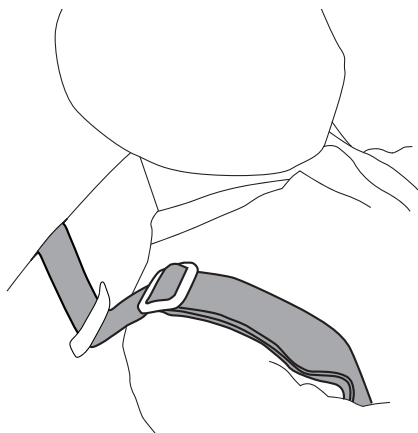

②

### 長さの調整

ベルトの長さを調整します。

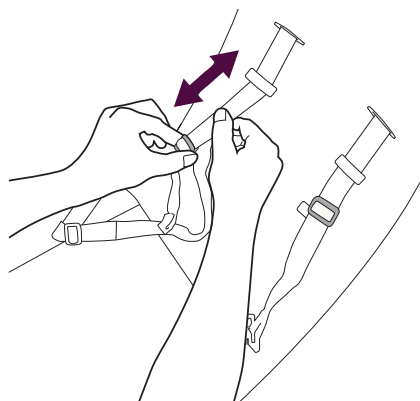

③

肩ベルトと腰ベルト共に、指が2本入るほどの余裕をもって取り付けてください。

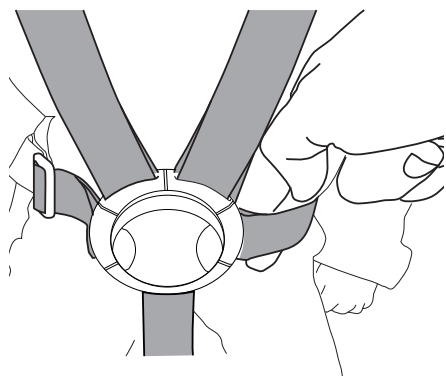

④

## 【 クリーニング 】

正しくお手入れしていただくことで本製品をより長く快適にお使いいただけます。  
シートは取り外しができません。拭き掃除でのお手入れをお願いいたします。

### シートのクリーニング

水または薄めた中性洗剤で濡らした後、よく絞った布で汚れを拭き取ります。



**注意** 中性洗剤以外は使用しないでください。  
シートやキャンピーが色落ちするおそれがあります。

### フレームのクリーニング

1. 水または薄めた中性洗剤で濡らした後、よく絞った布で汚れを拭き取ります。
2. 乾いた布で残った水気を拭き取ります。

### 車輪のクリーニング

1. タイヤ表面やホイールに付いた汚れは水で濡らしてよく絞った布で拭き取ります。
2. タイヤの溝に挟まったゴミはタワシやブラシでこすり落とします。
3. 清掃後は動作に問題がないか確認します。



**注意** シンナー・ベンジンなどの有機溶剤、アルコールなどの揮発性薬液、潤滑油、酸性、アルカリ性洗剤、熱湯を使用しての清掃は絶対にしないでください  
フレームが傷んだり変形したりするおそれがあるほか、薬液が残ることでお客様の健康を損なうおそれがあります。また、潤滑油の使用は動作に問題が生じた場合を除き使用をお控えください。

グリスまたは潤滑油を使用してはいけません。  
シリコンベースのスプレーを使用してください。

ゴムタイヤがPVC製の床に触れると、脱色する可能性があります。ゴムタイヤがPVC製の床に触れないようにしてください。

### その他の箇所のクリーニング

1. バックルやフレームの可動部は乾いた布で拭いた後、細部に溜まった汚れをエアダスターで除去します。
2. ベルト等はシートと同様に水で濡らしてよく絞った布で汚れを拭き取ります。
3. バスケットは本体から取り外し中に溜まった汚れを取り除きます。表面に付着した汚れは、シートと同様に水で濡らしてよく絞った布で拭き取ります。
4. 清掃後は動作に問題がないか確認します。



**注意** 絶対に、バスケットに5 kg を超える荷物を置いてはいけません。

## 【 廃棄方法 】

お住まいの自治体の廃棄規制に従ってください。



## 【3年保証とは】

- ①ご購入から1カ月間、初期不良に関する修理・交換を無償にて（送料も弊社負担）保証させていただきます。 ※未使用の場合に限ります
- ②使用されてから、または購入より1カ月を超えてからは基本的に「修理代金」を無償とさせていただきます。パーツ代金やお送りいただく際の送料および修理後にこちらからお送りする際の送料はお客様ご負担となります。ご了承くださいませ。

## 【保証規約】

- 対象  
本製品の保証はフレームと本製品を構成する成型品に対して有効です。縫製品（キャノピー、シートなど布製部分）やタイヤなどの消耗部品は、初期不良を除き保証の対象外とさせていただきます。また製品の搬送中によって生じた外箱の汚れや破損は保証の対象外となります。
- 保証期間  
本製品はお客様が販売店よりお買い上げいただいた日から起算して、上記の対象箇所について3年間を保証の対象期間としております。お買い上げ時のレシート、領収書、購入履歴のスクリーンショットなどの購入証明となるものは大切に保管してください。証明できない場合、保証を受けられません。
- 保証内容  
3年間の保証期間内に、当取扱説明書に従った正常な使用状態において万が一故障した場合は修理代金を無料とさせていただきます。（送料はお客様ご負担となります）。ただし本製品購入時の初期不良を除き修理に必要な製品や部品代・修理代および配送料はお客様ご負担とさせていただきます。
- 初期不良について  
本製品をお買い上げいただいた日から1カ月以内の適用期間に於いて、開封後の点検時に製造上の不具合が発生していた場合は、初期不良として無償にて対応させていただきます。初期不良の場合、修理・交換に必要な製品や部品の配送料は弊社にて負担させていただきます。ただし初期不良の適用期間を経過してからの未使用時の不具合につきましては通常の保証内容として、製品や部品代および配送料はお客様のご負担とさせていただきます。
- 交換（カラー交換など）について  
一度ご使用になった製品は、原則として返品・交換は不可となります。ただし未使用に限りお買い上げいただいた日から起算して2週間以内のお申し出に限り交換を承ります。尚、この場合の配送に要する費用はお客様ご負担とさせていただきます。
- 修理・交換後の差異について  
本製品を修理・交換する際に使用する部品は、これまでご使用の部品と異なる場合があります。予めご了承ください。尚、製品の使用においては差し支えありません。
- 保証の適用  
本保証は日本国内でのみ有効です

●以下に該当する要件につきましては無償・有償を問わず保証の対象外となります。

- ご家族やご友人、知人などから使用済みの本製品を譲り受けた場合
- 弊社直営店及び販売協賛店以外の並行輸入店などで本製品を購入された場合
- オークションなどの個人転売によって本製品を購入された場合
- リサイクルショップなどで中古・新古の本製品を購入された場合
- 弊社直営店や販売協賛店で本製品を購入された証明および当保証書の提示がない場合
- 本製品を正常に使用するに於いて問題がないと判断される箇所に生じた傷や損傷

●以下は保証期間においても有償対応となります。

- 自然劣化による変色・破損、火災・盗難・事故などによる不具合、車輪の自然摩耗
- お客様の誤使用・または改造や不当な修理・分解による故障および損傷、部品の紛失
- 一般家庭以外で業務などに使用され故障した場合
- 急激に力を加えたり落下した場合の破損
- 縫製部品のキズや破れ・変色

## 保証書

本書はお買上げの日から下記期間中、取扱説明書に従って製品が正しく使用されている場合、製造上の欠陥に対して無料修理・交換を行うことをお約束するものです。保証期間経過後もご不明の点はお気軽にお問合せくださいませ。

商品名	シルバークロス ジェット
お買上げ日	年 月 日
保証期間	ご購入年月日より3年
販売店	

ウェステックスジャパン有限会社

〒910-1212  
福井県吉田郡永平寺町東古市7-11-5  
TEL: 0776-50-7414

## 【初期不良およびご使用時の不具合や破損した場合は…】

ベビーカーは複雑な構造となっております。お届けの際になるべく早く箱を開封し、屋外で使用される前に当説明書をご覧になり問題なく作動するかをご確認ください。初期不良と判断された場合は無償にて対応させていただきます。それ以外の不具合や破損に関しましても下記の手順に沿ってご連絡くださいませ。

### 不具合があった場合は

メールにて下記の情報と、不具合のわかる写真をお送りください

✉ info@silvercrossbaby.jp

- ①購入店名 ②購入日 ③購入者名 ④ベビーカー名  
⑤不具合や破損の場所、状態について可能な限り詳しくお知らせください



メールはこちら

#### 新品・未使用品の場合

●画像確認後、無償対応のご案内

- ※購入から1ヶ月以内のものに限ります
- ※商品は着払い(弊社負担)で返送ください
- ※屋外での使用痕跡がある場合、返送料を請求させていただく場合がございます

#### 1回以上屋外で使用した場合

または新品・未使用でも、購入から1ヶ月以上経過している場合

●画像確認後、手順をご案内いたします

- ※状態により、ご対応方法が異なります
- ※送料はお客様にご負担いただけます

●修理期間のご案内

- ※恐れ入りますが代替品のご用意はできかねます

### 商品をお送りください

〒910-1212 福井県吉田郡永平寺町東古市7-11-5  
ウェステックスジャパン有限公司 カスタマーサポート係  
TEL: 0776-50-7414

※お手数ですが、製品は必ず段ボール等の梱包箱に入れてお送りください



商品お届け時の段ボールや…



段ボールを継ぎ足したもので結構です

### 修理代金・パーツ代金につきまして

修理に関する費用は修理箇所や状態により異なります。

代引きにて発送いたしますので、お届け時にお支払いくださいませ。

※おおよその金額は事前にメールでご連絡、保証期間内は修理費用は無料・パーツ料金、送料をご請求